

la petite
LUMIERE

teos



teos



FR Caractéristiques

IP 66 (optique et appareillage)
Joint silicone + PE de ventilation
IK 10 (Selon IEC - EN 62262)
Luminaire en fonderie d'aluminium
Visserie inox austénitique
Différents formats (porté et latéral)
ENEC

EN Characteristics

IP 66 (Optics and control gear)
Silicone air seals+ venting gland
IK 10 (According to IEC - EN 62262)
Luminaire made of die-casting aluminium
Austenitic stainless steel screws
Several mounting system (top or side attachment)
ENEC

DE Eigenschaften

IP 66 (Optik und Gerät)
Silikondichtung + Lüftungsverschraubung
IK 10 (Gemäß IEC - EN 62262)
Leuchte aus Aluminiumdruckguss
Austenitische Schrauben aus
Edelstahl
Verschiedene Formate
(auf Mastkopf oder seitlich)
ENEC

IP 66	IK 10		220-240 V 50/60 Hz
ULR 0%	ULR <4% installé	CIE 3 >95%	
			teos 1 teos 2



1

2

3

4

5

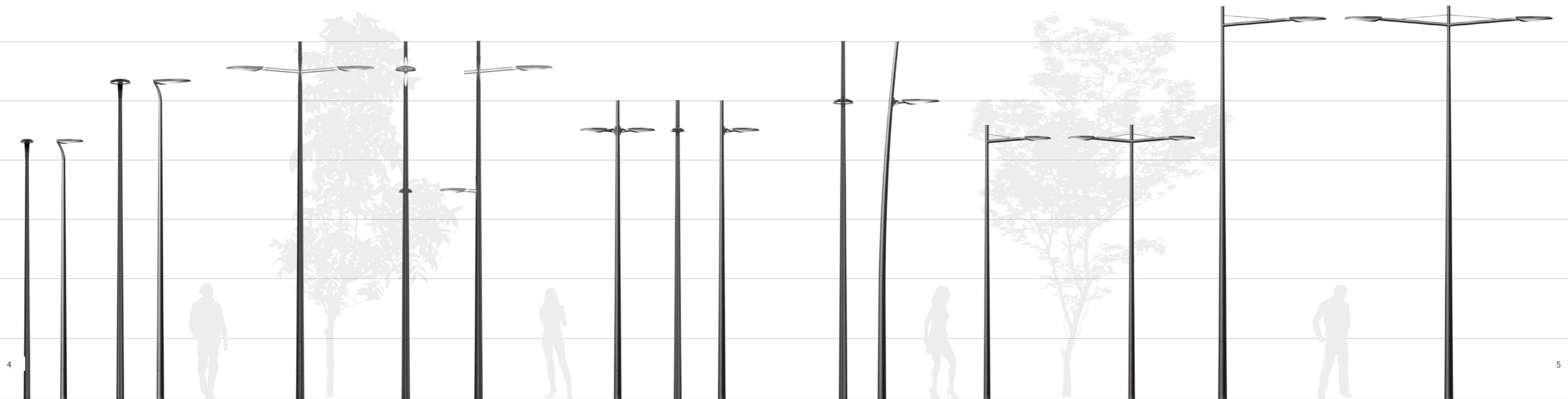

- 1 Luminaire Teos L960-MONO-N2
+ Mât cylindro-conique H = 4m.
Luminaire Teos L962-MONO-N2
+ Mât cylindro-conique H = 5m.
- 2 Luminaire Teos L963-LATO-LD
+ Console C-997 simple/double
+ Mât cylindro-conique H = 6m.
- 3 Luminaire Teos L961-LATO RM
+ Mât cylindro-conique H = 5m.
- 4 Luminaire Teos L963-LATO RM
+ Mât cylindro-conique cintré H = 6m.
- 5 Luminaire Teos L961-LATO-LD
et L963-LATO-LD
+ Console C-947 simple/double
+ Mât cylindro-conique H = 4 / 6m.



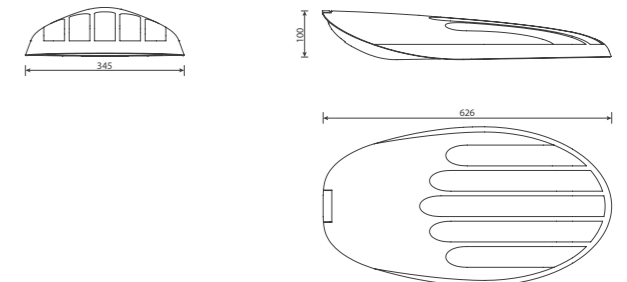
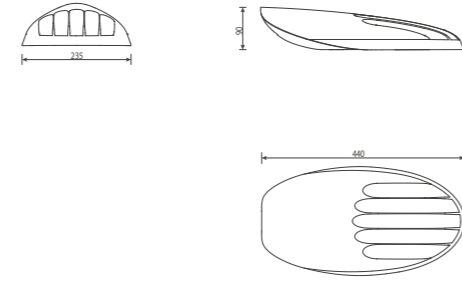
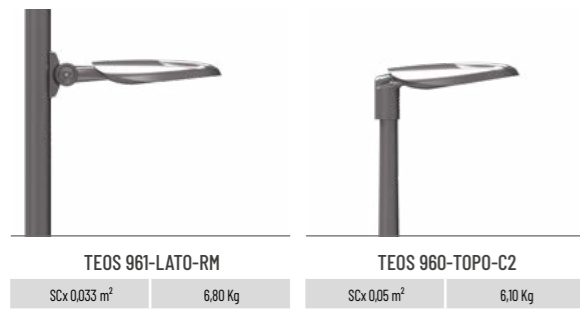

teos 1



teos 2

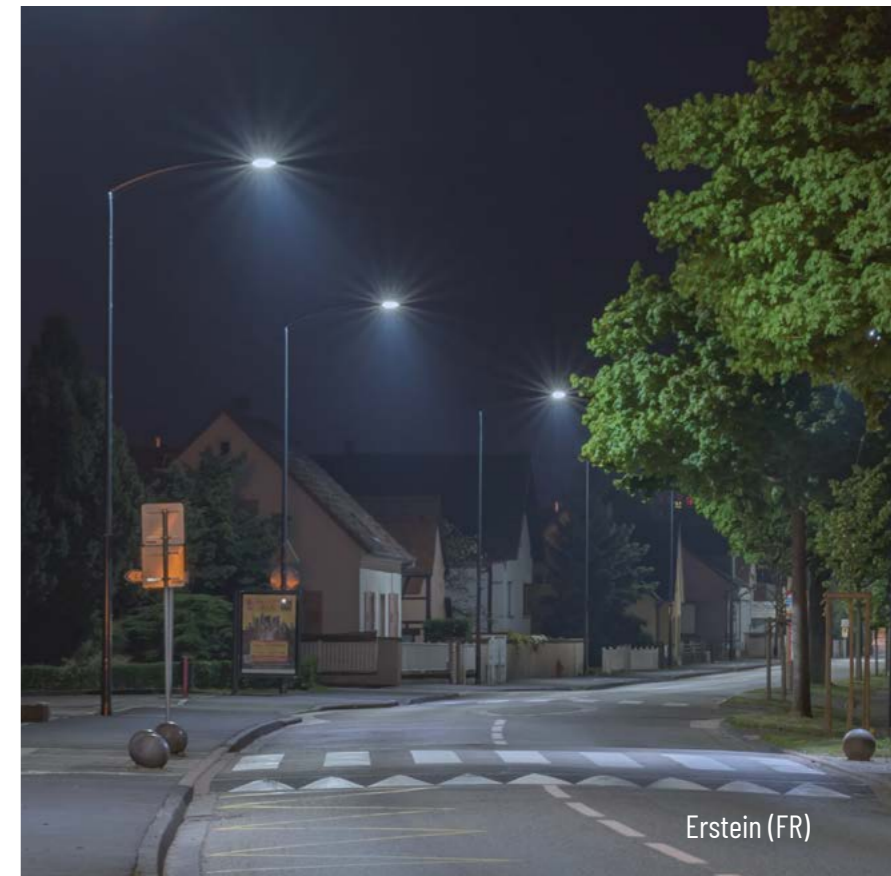

Equipements led - Led Equipments - Led Bestückung

Courant / flux / puissance		Nombre de led / Durée de vie				Maintenance de flux Maintained luminous flux Lebensdauer Restlichtstrom	
		8 led	16 led	32 led	48 led		
		3000 K - CRI 70				100 000 hrs - Tq 25°C	
Courant Current Bestromung 350mA	Flux nominal* Nominal luminous flux Nominal Lichtstrom	Lm	1216	2432	4864	7296	L95B10
	Puissance lumineuse** Power consumption Systemleistung	W	10	19	37	53	
Courant Current Bestromung 500mA	Flux nominal* Nominal luminous flux Nominal Lichtstrom	Lm	1722	3443	6886	10329	L93B10
	Puissance lumineuse** Power consumption Systemleistung	W	14	26	52	75	
Courant Current Bestromung 700mA	Flux nominal* Nominal luminous flux Nominal Lichtstrom	Lm	2268	4537	9074	13608	L90B10
	Puissance lumineuse** Power consumption Systemleistung	W	20	37	73	106	
Modules led							Zhaga
Compatibilité luminaire Luminaire compatibility			TEOS 1	TEOS 1 & 2	TEOS 2 uniquement Only TEOS 2	TEOS 2 uniquement Only TEOS 2	

* Flux typique des modules leds avec lentilles à une température ambiante extérieure (Tq) de 25°C - Le flux peut légèrement différer en fonction du type de lentille sélectionné. Valeur de flux à ce jour.
Typical lumen output of the led modules with lenses at an external temperature (Tq) of 25°C. The lumen output can be slightly different according to the kind of lenses. Indicated lumen output is based on actual ROHL led integration.
Typischer Lichtstrom der LED-Modul mit Linsen bei einer Aussentemperatur (Tq) von 25°C. Je nach Linse kann der fluß leichte Änderung angeben.

** Puissance totale du luminaire (module(s) led + drivers + autres auxiliaires).
Total luminaire power consumption (Led module(s) + drivers + other electrical auxiliaries).
Systemleistung der Leuchte (LED-Modull + Treiber + weitere Hilfsmittel).

Flux Led / T° couleur - Led flux vs CCT (K)

2200 K	2700 K	3000 K	4000 K
0,80	0,92	1,000	1,05

Coupe-flux - Backlight control - Blendschutz

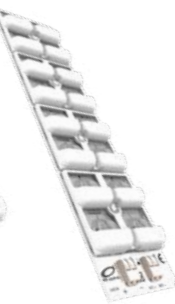

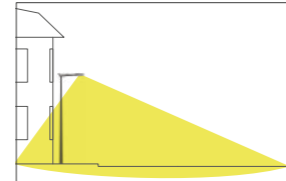
SANS coupe-flux
WITHOUT backlight control
OHNE Blendschutz

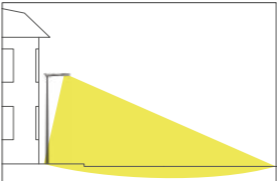

AVEC coupe-flux
WITH backlight control
MIT Blendschutz

Photométries compatibles
Compatible optics
Kompatible Optiken

: A2 - H1 - R1 - R4 - S2*

* Voir tableau des photométries ci-après - See table of optics below

Optiques led - Led Optics - Led Optiken

Tous les projets d'éclairage sont différents et requierent à ce titre un éclairage adapté. Dans ce cadre, nous avons développé des optiques qui permettent de répondre à toutes ces différentes caractéristiques.

All projects are different and required specifics lights levels and distributions. We are able to provide dedicated and specific optics on our led engines to achieve your project needs.

Alle Projekte sind unterschiedlich und erfordern eine angepasste Beleuchtungslösung. In diesem Sinne haben wir eine Reihe von LED-Optik entwickelt die alle diese verschiedene Funktionen beantworten können.

Réf	Destination	Distribution	Applications
H1			Eclairage asymétrique de chaussées avec interdistance importante entre deux mâts (mâts ≥ 6 mètres). Asymetric Light distribution for roadways with wide distance between two poles (pole ≥ 6m). Asymmetrische Lichtstärkeverteilung von Strassen mit weiterem Abstand zwischen zwei Masten (Mast ≥ 6m). This optic is not dedicated to this application only. It can also be used for other configurations.
R1			Eclairage routier de chaussées larges. Roadway light distribution for wide streets. Strassenbeleuchtung für breitere Fahrstrasse NB : Le cas d'application indiqué ci-dessus n'est pas exclusif. Cette optique peut être utilisée dans d'autres cas. This optic is not dedicated to this application only. It can also be used for other configurations.
R2			Eclairage asymétrique de zones résidentielles où les luminaires sont installés à de faibles hauteurs. Asymmetric lighting of residential areas with low height installed luminaires. Asymmetrische Lichtstärkeverteilung für Wohngebiet, mit niedrigen Lichtpunkthöhe. NB : Le cas d'application indiqué ci-dessus n'est pas exclusif. Cette optique peut être utilisée dans d'autres cas. This optic is not dedicated to this application only. It can also be used for other configurations.
R4			Eclairage asymétrique de zones résidentielles où les luminaires sont installés à de faibles hauteurs. Asymmetric lighting of residential areas with low height installed luminaires. Asymmetrische Lichtstärkeverteilung für Wohngebiet, mit niedrigen Lichtpunkthöhe. NB : Le cas d'application indiqué ci-dessus n'est pas exclusif. Cette optique peut être utilisée dans d'autres cas. This optic is not dedicated to this application only. It can also be used for other configurations.
S1			Eclairage asymétrique de chaussées étroites (mâts ≤ 6 mètres). Cycle tracks and narrow roads (pole ≤ 6m). Geeignet für Radwege oder schmale Fahrstrasse (Mast ≤ 6m). NB : Le cas d'application indiqué ci-dessus n'est pas exclusif. Cette optique peut être utilisée dans d'autres cas. This optic is not dedicated to this application only. It can also be used for other configurations.
S2			Eclairage asymétrique de voies routières (mâts ≤ 6 mètres) - Luminaire en fort retrait / chaussée. Traffic lanes with luminaires set back from the roadway (pole ≤ 6m). Strassenbeleuchtung für breitere Fahrstrasse - Leuchte von der Fahrbahn zurückgesetzt (Mast ≤ 6m). NB : Le cas d'application indiqué ci-dessus n'est pas exclusif. Cette optique peut être utilisée dans d'autres cas. This optic is not dedicated to this application only. It can also be used for other configurations.
C1			Eclairage symétrique pour luminaire caténaire. Symmetric light distribution for catenary luminaire. Symmetrische Lichtstärkeverteilung für Seilleuchte. NB : Le cas d'application indiqué ci-dessus n'est pas exclusif. Cette optique peut être utilisée dans d'autres cas. This optic is not dedicated to this application only. It can also be used for other configurations.
P1			Eclairage d'ambiance de type symétrique. Symetric light distribution. Symmetrische Lichtstärkeverteilung für verkehrsberuhigte Bereiche. NB : Le cas d'application indiqué ci-dessus n'est pas exclusif. Cette optique peut être utilisée dans d'autres cas. This optic is not dedicated to this application only. It can also be used for other configurations.
A1			Eclairage asymétrique dirigé de type projecteur. Narrow asymmetric light distribution. Intensiv asymmetrische Lichtstärkeverteilung in der Art eines Scheinwerfer. NB : Le cas d'application indiqué ci-dessus n'est pas exclusif. Cette optique peut être utilisée dans d'autres cas. This optic is not dedicated to this application only. It can also be used for other configurations.
A2			Eclairage asymétrique large de type projecteur. Wide asymmetric light distribution. Breite asymmetrische Lichtstärkeverteilung in der Art eines Scheinwerfer. NB : Le cas d'application indiqué ci-dessus n'est pas exclusif. Cette optique peut être utilisée dans d'autres cas. This optic is not dedicated to this application only. It can also be used for other configurations.



Brumath (FR)



LATO-LD

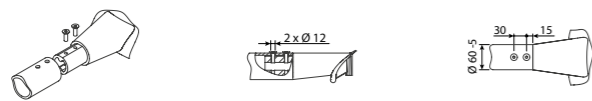

Embout latéral pénétrant pour tube Ø 60 mm
Male side-entry spigot for Ø 60 mm tube
Seitliche durchdringende Befestigung für Rohr Ø 60 mm



LATO-L2

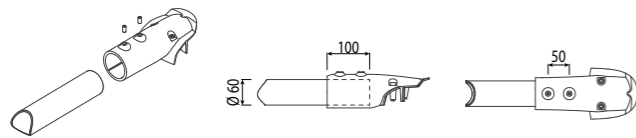

Embout latéral couvrant pour tube Ø 60 mm
Covering side-entry spigot for Ø 60 mm tube
Seitliche bedeckende Befestigung für Rohr Ø 60 mm



LATO-RC2

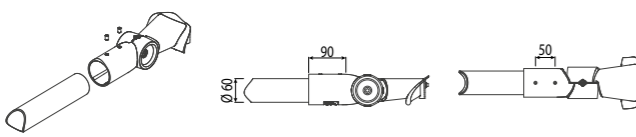

Rotule latérale ou top couvrante pour tube Ø 60 mm
Covering side/top entry knuckle-joint for Ø 60 mm tube
Seitlich oder bedeckend Gelenk für Rohr Ø 60 mm



LATO-RC3

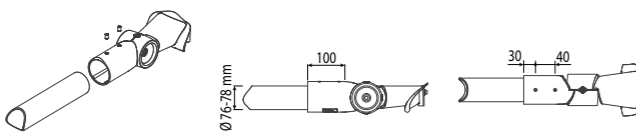

Rotule latérale ou top couvrante pour tube Ø 76 mm
Covering side/top entry knuckle-joint for Ø 76 mm tube
Seitlich oder bedeckend Gelenk für Rohr Ø 76 mm



LATO-RP

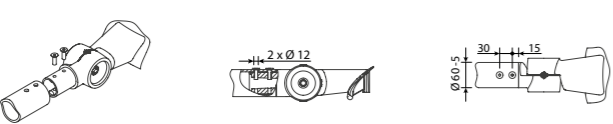

Rotule latérale pénétrante pour tube Ø 60 mm
Male side-entry knuckle-joint for Ø 60 mm pole
Seitlich durchdringend Gelenk für Rohr Ø 60 mm



TOPO-C2

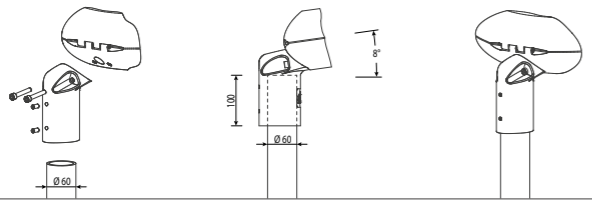

Embout droit top couvrant pour mât Ø 60 mm
Covering post-top spigot for Ø 60 mm pole
Bedeckende Befestigung für Mast Ø 60 mm



LATO-RM

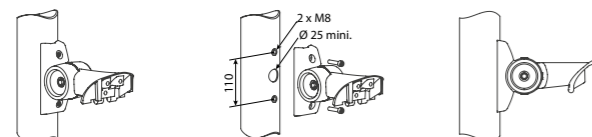

Rotule latérale sur patin universel
Side-entry knuckle-joint on universal rail
Allgemeine seitliche Befestigung mit Gelenk



TOPO-RP

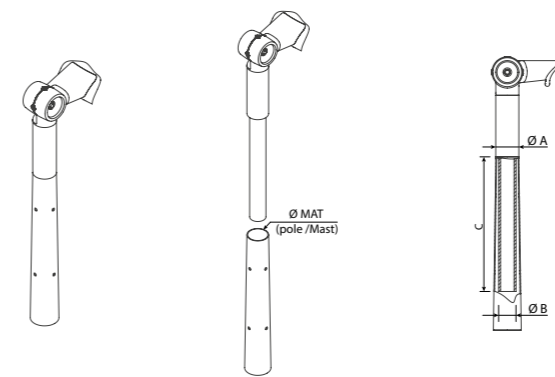

Type	Ø Mât	Ø A	Ø B	C
N2	60 - 62	60 mm	45 mm	300 mm
M3	76 - 78	75 mm	60 mm	500 mm
M4	89 - 90	90 mm	75 mm	500 mm

Rotule top pénétrante pour mât Ø 60 / 76 / 89 mm
Male post-top knuckle-joint for Ø 60 / 76 / 89 mm
Top durchdringend Gelenk für Mast Ø 60 / 76 / 89 mm



MONO-T6

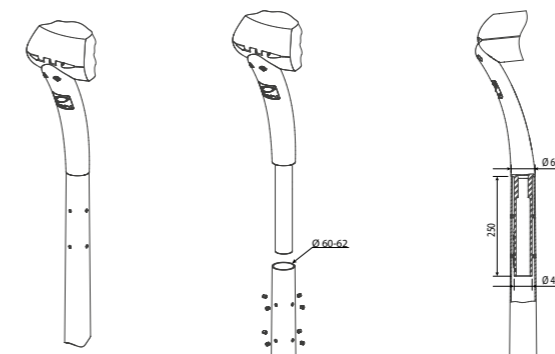

Monobras pénétrant pour mât Ø 60 mm
Male single arm for Ø 60 mm pole
Durchdringend Arm für Mast Ø 60 mm

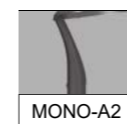

MONO-A2

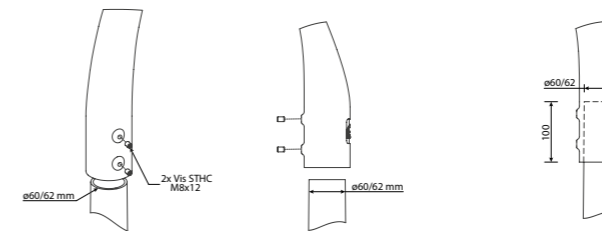

Monobras couvrant pour mât Ø 60 mm
Covering single arm for Ø 60 mm pole
Bedeckend Arm für Mast Ø 60 mm



MONO-C3

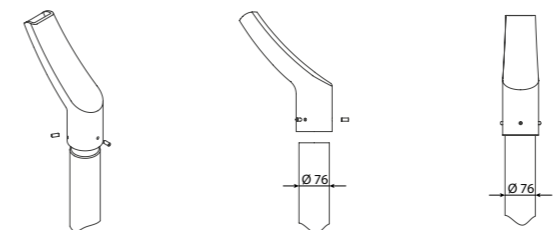

Monobras couvrant pour mât Ø 76 mm
Covering single arm for Ø 76 mm pole
Bedeckend Arm für Mast Ø 76 mm

Accessoires de fixation - Mounting accessories - Befestigungsteile

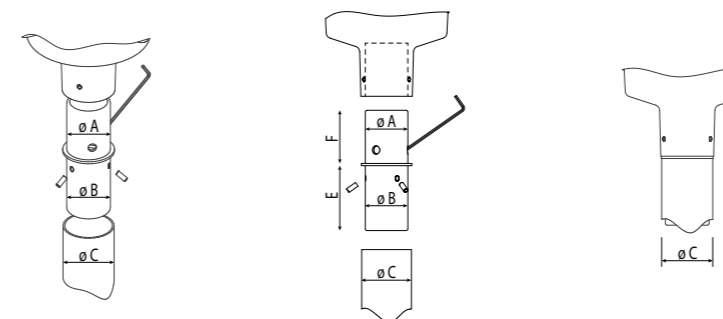

Embout de réduction en fonderie d'aluminium
Reduction fitting - Reduzierstutze aus Aluminium

Ref	Ø A	Ø B	Ø C	E	F
FL-EMD-A-A3-C2-A-T	60	66	76	94	90
FL-EMD-A-A4-C2-A-T	60	76	89	96	100
FL-EMD-A-A4-C3-A-T	76	76	89	116	95

Couple de serrage: 20 N.m

Peut être installé sur mât existant SANS perçage complémentaire.
Can be installed on existing poles WITHOUT additional drilling.
Kann auf bestehende Masten eingerichtet werden OHNE ergänzende Lochung.



Prenez la main sur votre éclairage public

EN COMPTANT JUSQU'À 4

Ce n'est pas compliqué,
la solution de gestion de parc
d'éclairage la plus évoluée est
en même temps la plus simple.

PHASE 1

Installez le module Lumio dans le mât ou sur façade, directement dans le coffret de protection.

Install Lumio in the Class II connection box on a facade or at pole base. Quite simply.

PHASE 2

Téléchargez l'application SmartDrive H.U.B sur votre smartphone ou votre tablette connectée et prenez le contrôle.

You download the App on your smartphone. Quite simply.

PHASE 3

Vous collectez et consultez les toutes les données de vos projets en Back Office sur un ordinateur.

You collect the data and browse all the information of the projects on your computer with the back office.

PHASE 4

Profitez de l'accès facile à toutes vos données sur votre tablette, votre smartphone ou votre PC.

You enjoy easy access to all your data from your smartphone, tablet or computer.

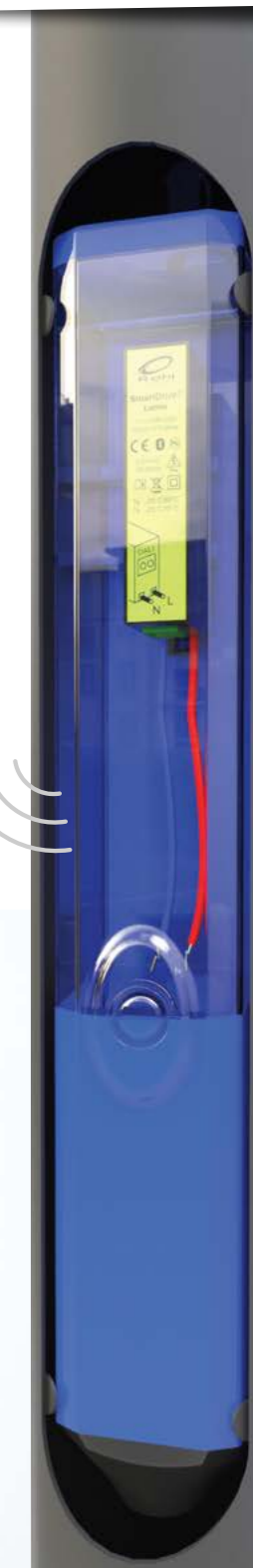

Notre engagement environnemental responsable

Le respect de l'environnement est pour ROHL® une ligne directrice fondamentale depuis la conception jusqu'au recyclage du produit.

Nous privilégions l'utilisation dans nos produits de matériaux aux faibles impacts environnementaux comme le verre ou l'aluminium en intégrant dès le début du projet un principe d'ECO-conception (chaque appareil est conçu pour faciliter son démantèlement et la récupération de ses différents matériaux en fin de vie).

Tous les produits ROHL® respectent la directive européenne 2002/95/CE RoHS et ne contiennent donc ni substances ni métaux dangereux.

ROHL® offre à ses clients une solution de collecte et de recyclage pour leurs produits usagés.

ROHL® devient adhérent fondateur de la filière de recyclage dédiée aux DEEE Pro et gérée par l'éco-organisme Ecosystem. Il finance ainsi la reprise des matériels électroniques de sécurité, d'éclairage et de régulation usagés de ses clients.

Soucieux de satisfaire ses obligations légales - et même d'aller au-delà - et de permettre à ses clients de remplir les siennes, ROHL® est ainsi l'un des premiers producteurs à offrir à ses clients une solution simple et gratuite de collecte pour leurs DEEE Pro, sans considération de date de mise sur le marché.

Un réseau de collecte de proximité est à leur disposition via des déchèteries professionnelles et certains grossistes. Les clients détenant d'importantes quantités de DEEE peuvent également bénéficier d'un enlèvement sur site directement par Ecosystem.

Ils reçoivent en retour tous les éléments de traçabilité nécessaires, avec l'assurance d'une élimination rigoureuse et conforme à la réglementation. Ces documents leur permettent par ailleurs de répondre aux appels d'offres les plus exigeants en matière de gestion des déchets (chantiers HQE par exemple).

Le recyclage des équipements électriques permet de préserver les ressources naturelles et d'éviter tout risque de pollution.

Plus d'informations sur <https://www.ecosystem.eco>

Notre environnement doit être préservé. ROHL®, conscient de cet enjeu, s'est engagé dans une démarche d'amélioration de la performance environnementale. Nos objectifs environnementaux sont développés selon les axes suivants: gestion des déchets, maîtrise de l'énergie, conformité réglementaire de notre site.

Depuis 2004, nous sommes engagés dans une démarche d'amélioration continue de notre organisation, afin de répondre au mieux aux attentes de nos clients. C'est ainsi que l'ensemble des services de ROHL® (commercial, bureau d'études, fabrication, achats, administratifs,...) intègrent au quotidien nos objectifs: maîtrise des délais, développement de nouveaux produits et prise en compte des nouvelles normes et réglementations applicables à notre secteur d'activité.

La société ROHL® a développé un système de gestion de l'éclairage intelligent qui permet des réductions importantes des consommations d'énergie et d'émission de gaz à effet de serre.

Contrôler la lumière pour éclairer juste en fonction du lieu et de l'heure.

Maîtriser la consommation énergétique, c'est aussi préserver notre environnement urbain.

Veuillez nous consulter pour plus de renseignements.

Tous les luminaires de la gamme ROHL® sont éligibles, en fonction de leurs utilisations, aux certificats d'économie d'énergie.



Our responsible environmental commitment Unsere verantwortliche ökologische Verpflichtung

The environmental protection is for ROHL® a fundamental guideline from luminaire design and conception to product recycling. We favor the use in our products of low impacts environmental materials such as glass or aluminum following from the beginning of the project a principle of ECO-DESIGN (all component is designed to facilitate its dismantling and the recycling various materials at the end of its life).

All the product ROHL® respects the European directive 2002 / 95 / CE RoHS and does not contain thus either substances or dangerous metals.

ROHL® is offering to customers a solution for collection and recycling of their used products.

ROHL® becomes founding member of the recycling branches, dedicated to WEEE Pro and managed by the eco-organisme Ecosystem. In this way ROHL® finances the taking back from its customers of used lighting material.

In order to fulfill legal obligations - and even exceeding them - by these measures, permitting to its customers to fulfill their own obligations, ROHL® is one of the first manufacturers offering to its customers a simple and free solution for the collection of their WEEE.

A local collection network is at their disposal, via the professional waste disposal sites and certain wholesalers.

In return they receive all necessary traceability documents, ensuring the rigorous disposal complying with regulations. By the way, these documents permit to tender for projects with high waste disposal requirements.

Recycling of electrical equipments permits preservation of natural resources and to avoid any pollution risk.

Learn more at <https://www.ecosystem.eco>

Our environment must be protected. ROHL®, aware of this stake, engage, since 2008, a continuous environmental performance improvement. Our environmental objectives, based on ISO 14001, are developed according to the following axes: waste management, energy control in innovative lighting systems, the conformity of our manufacturing and research sites.

Since 2004, we are committed in a continuous improvement approach of our organization, to meet our customers highest expectations. In this way all ROHL® departments (commercial, engineering, manufacturing, purchases, administration staff...) integrates in their everyday objectives: deadlines control, new product development and new standards and regulations consideration applicable to our business sector.

ROHL® developed a lighting management system which allows important energy consumptions reductions as well as greenhouse gas emission.

Managing light energy consumption protect our urban environment.

Der Respekt vor der Umwelt ist für ROHL® eine Grundleitlinie vom Entwurf bis zum Recycling des Produktes.

Wir bevorzugen für unsere Produkte die Verwendung von Materialien mit geringer Umweltbelastungen (Glas und Aluminium) und integrieren den Grundsatz der Öko-Entwicklung von Beginn des Projektes. Jede Einheit ist für die einfache Demontage konzipiert und die Rückgewinnung seiner ursprünglichen Materialien gewährleistet.

Alle ROHL® Produkte erfüllen die EU-Richtlinie 2002/95/CE RoHS und enthalten daher keine gefährlichen Substanzen und Metalle.

ROHL® bietet seinen Kunden eine Lösung zur Sammlung und Recycling des gebrauchten Produktes an.

ROHL® ist Gründungsmitglied der Recyclingbranche die an den DEEE-Pro gewidmet ist und durch die Ökoorganisation Ecosystem verwaltet wird. Sie finanziert so die Rücknahme der gebrauchten Materialien.

Es ist wichtig für das Unternehmen die gesetzlichen Verpflichtungen zu erfüllen- und darüber hinaus - seinen Kunden zu erlauben die seinen zu erfüllen. ROHL® gehört zu den ersten Herstellern, der seinen Kunden eine einfache und kostenlose Sammlungslösung für ihren WEEE-Pro anbietet.

Ein lokales Sammelnetzwerk steht Ihnen bei verschiedenen Recyclinghöfen und gewissen Großhändler zu Verfügung.

Ecosystem bietet für den Kunden, mit signifikanten Mengen an Elektro- und Elektronikaltgeräten, auch eine Vorortabholung an.

Sie erhalten im Gegenzug alle nachvollziehbaren Dokumente zur Umweltprüfung mit der Garantie zur Erfüllung strengster Vorschriften. Diese Dokumente ermöglichen ihnen auch, bei den anspruchsvollsten Ausschreibungen teilzunehmen.

Das Recycling von elektrischen Geräten hilft, natürliche Ressourcen zu schonen und die Umweltverschmutzung zu vermeiden.

Weitere Information unter <https://www.ecosystem.eco>

Unsere Umwelt soll geschützt sein. Rohl, engagiert sich mehr in der Verbesserung der Umweltverträglichkeit. Unsere Umweltziele sind hauptsächlich folgende Bereiche: Abfallwirtschaft, Kontrolle des Energieverbrauchs, Übereinstimmung der Vorschriften unseres Betriebes.

Seit 2004 sind wir stetig bemüht Verbesserungen durchzuführen um die Erwartungen unserer Kunden zu erfüllen. ROHL setzt sein Ziel täglich in allen Abteilungen (Verkauf, Entwicklung, Produktion, Einkauf, usw...) um: Kontrolle von Terminen, Entwicklung neuer Produkte, Integration von neuen Standards und Regelungen für unser Geschäft.

ROHL® entwickelt ein intelligentes Lichtmanagementsystem und ermöglicht eine signifikante Reduzierung des Energieverbrauchs und der Treibhausgasemissionen.

Das Licht prüfen, je nach Ort und Uhrzeit. Justlight- Beleuchtungsoptimierung.

Den energetischen Verbrauch zu überwachen um die Umwelt zu schützen.





1 rue de Bruxelles - BP 50048
F-67151 ERSTEIN CEDEX

TÉL. : +33 (0)3 90 29 90 70

FAX : +33 (0)3 90 29 90 71

www.rohl.com

